



the Sixes

Klipsch[®]
HERITAGE
WIRELESS

СОДЕРЖАНИЕ

TABLE DES MATIÈRES • CONTENIDO • INHALT • INDICE • SUMÁRIO • 目录

2 - КОМПЛЕКТАЦИЯ	CONTENU • CONTENIDO • INHALT • CONTENUTO • CONT EÚDO • 目录
3-4 - ПУЛЬТ ДУ	TÉLÉCOMMANDE • CONTROL REMOTO • FERNBEDIENUNG • TELECOMANDO • CONTROLE REMOTO • 遥控器
5 - УПРАВЛЕНИЕ	CONTRÔLES • CONTROLES • STEUERUNG • CONTROLLI • CONTROLES • 控制
6 - ВЫКЛЮЧАТЕЛЬ ПИТАНИЯ	INTERRUPTEUR D'ALIMENTATION • INTERRUPTOR DE ALIMENTACIÓN • NETZSCHALTER • INTERRUITTORE GENERALE • CHAVE LIGA/DESLIGA • 电源开关
7 - СЕЛЕКТОР ИСТОЧНИКА СИГНАЛА	BOUTON DE COMMANDE DE LA SOURCE • DIAL DE CONTROL DE FUENTE • QUELLENWAHL-REGLER • COMANDO SEGNALE • BOTÃO DE CONTROLE DA FONTE • 源控制盘
8 - БЕСПРОВОДНАЯ ТЕХНОЛОГИЯ BLUETOOTH®	TECNOLOGÍA INALÁMBRICA BLUETOOTH® • CONFIGURACIÓN DE TECNOLOGIA WIRELESS BLUETOOTH® • DRAHTLOSE BLUETOOTH®-TECHNOLOGIE-SETUP • CONFIGURAZIONE TECNOLOGIA WIRELESS BLUETOOTH® • CONFIGURAÇÃO DE TECNOLOGIA SEM FIO BLUETOOTH® • BLUETOOTH® 蓝牙无线电子技术
9 - ПОДКЛЮЧЕНИЯ - 4-КОНТАКТНЫЙ КОЛНОЧНЫЙ КАБЕЛЬ	CONNEXIONS - CÂBLE DE HAUT-PARLEUR À 4 BROCHES • CONEXIONES - CABLE DE AÍZAVOZ DE 4 CLAVILIAS • ANSCHLÜSSE - VIERPOLIGES LAUTSPRECHERKABEL • CONNESSIONI - ICABO AUTOPARLANTE A 4 PIN • CONEXÕES - CABO DE CAIXA ACÚSTICA DE 4 PINOS • 连接 - 4针音箱线
10 - ПОДКЛЮЧЕНИЯ - AUX 3.5 ММ - ВХОД	CONNEXIONS - ENTRÉE - AUXILIAIRE 3,5MM • CONEXIONES - 3,5 MM AUXILIAR - ENTRADA • ANSCHLÜSSE - 3,5-MM-AUX - EINGANG • CONNESSIONI - INGRESSO AUSILIARIO DA 3,5 MM • CONEXÕES - AUXILIAR DE 3,5 MM - ENTRADA • 连接 - 3.5MM 辅助电缆 - 输入
11 - ПОДКЛЮЧЕНИЯ - АНАЛОГОВЫЕ RCA РАЗЪЕМЫ - ВХОД	CONNEXIONS - ENTRÉE - RCA ANALOGIQUE • CONEXIONES - RCA ANALÓGICA - ENTRADA • ANSCHLÜSSE - ANALOG RCA - EINGANG • CONNESSIONI - INGRESSO ANALOGICO RCA • CONEXÕES - ENTRADA RCA ANALÓGICA • 连接 - 模拟 RCA - 输入
12 - ПОДКЛЮЧЕНИЯ - ПРОИГРЫВАТЕЛЬ ВИНИЛА- ВХОД	CONNEXIONS - ENTRÉE - PLATINES • CONEXIONES DEL TOCADISCOS - ENTRADA • ANSCHLÜSSE - PLATTENSPIELER - EINGANG • CONNESSIONI - GIRADISCHI - INGRESSO • CONEXÕES - TOCA-DISCOS - ENTRADA • 连接 - 计算机 - 输入
13 - ПОДКЛЮЧЕНИЯ - USB AUDIO - ВХОД	CONNEXIONS - ENTRÉE - AUDIO USB • CONEXIONES - AUDIO USB - ENTRADA • ANSCHLÜSSE - USB-AUDIO - EINGANG • CONNESSIONI - INGRESSO AUDIO USB • CONEXÕES - ENTRADA DE ÁUDIO USB • 连接 - USB 音频 - 输入
14 - ПОДКЛЮЧЕНИЯ - ОПТИЧЕСКИЕ РАЗЪЕМЫ - ВХОД	CONNEXIONS - ENTRÉE - OPTIQUE • CONEXIONES - ÓPTICA - ENTRADA • ANSCHLÜSSE - OPTISCH - EINGANG • CONNESSIONI - INGRESSO OTTICO • CONEXÕES - ENTRADA ÓPTICA • 连接 - 光纤 - 输入
15 - ПОДКЛЮЧЕНИЯ - LFE/SUBWOOFER - ВЫХОД	CONNEXIONS - SORTIE - HAUT-PARLEUR D'EXTRÊMES GRAVES • CONEXIONES - SUBWOOFER - SALIDA • ANSCHLÜSSE - SUBWOOFER - AUSGANG • CONNESSIONI - SUBWOOFER - USCITA • CONEXÕES - SUBWOOFER - SAÍDA • 连接 - 低音炮 - 输出
16 - СБРОС НАСТРОЕК К ЗАВОДСКИМ ЗНАЧЕНИЯМ	RÉINITIALISATION • RESTABLECIMIENTO DE FÁBRICA • RÜCKSETZUNG AUF WERKSEINSTELLUNG • RIPRISTINO IMPOSTAZIONI DI FABBRICA • RESTABELECIMENTO DAS CONFIGURAÇÕES DE FÁBRICA • 恢复出厂设置
16 - ОЧИСТКА И УХОД	ENTRETIEN ET NETTOYAGE • CUIDADO Y LIMPIEZA • PFLERGE UND REINIGUNG • CURA E PULIZIA • CUIDADOS E LIMPEZA • 保养与清洁

КОМПЛЕКТАЦИЯ

CONTENU • CONTENIDO • INHALT • CONTENUTO • CONT EÚDO • 目录

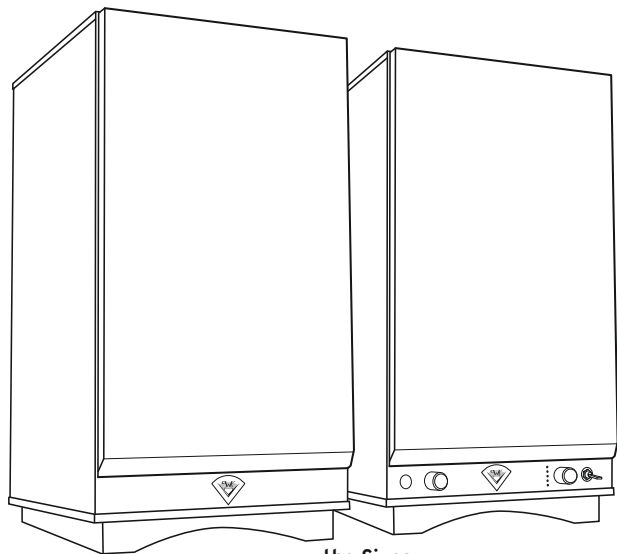

the Sixes

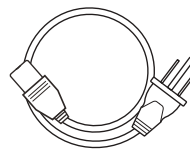

Кабель питания

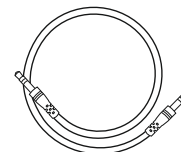

Кабель AUX
3.5 мм

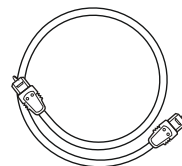

Оптический
цифровой кабель

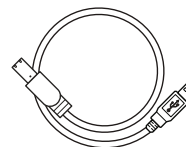

USB кабель
переходного
типа A - B

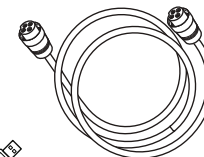

4-контактный
колоночный
кабель

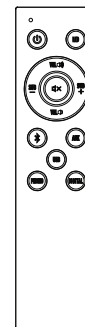

Пульт ДУ

<p>Кабель питания Cordon d'alimentation c.c. Cordón de alimentación de CC Gleichstromkabel Cavo di alimentazione CC Cabo de alimentação de CC 直流电源线</p>	<p>AUX 3.5 мм AUXILIAIRE 3,5mm 3.5 mm AUXILIAR 3,5-mm-AUX INGRESSO AUSILIARIO DA 3,5 mm AUXILIAR DE 3,5 MM 3.5mm 辅助电缆)</p>	<p>Оптический цифровой кабель Câble optique numérique Cable óptico digital Optisches Digitalkabel Cavo ottico digitale Cabo óptico digital 光纖線</p>	<p>Кабель USB Câble USB Cable USB USB-Kabel Cavo USB Cabo USB USB 电缆</p>	<p>4-контактный колоночный кабель Câble de haut-parleur à 4 broches Cable de altavoz de 4 clavijas Vierpoliges Lautsprecherkabel Cavo altoparlante a 4 pin Cabo de caixa acústica de 4 pinos 4针音箱线</p>	<p>Пульт ДУ Télécommande Control remoto Fernbedienung Telecomando Controlle remoto 遙控器</p>
--	---	---	---	---	---

ПУЛЬТ ДУ

TÉLÉCOMMANDE • CONTROL REMOTO • FERNBEDIENUNG • TELECOMANDO • CONTROLE REMOTO • 遙控器

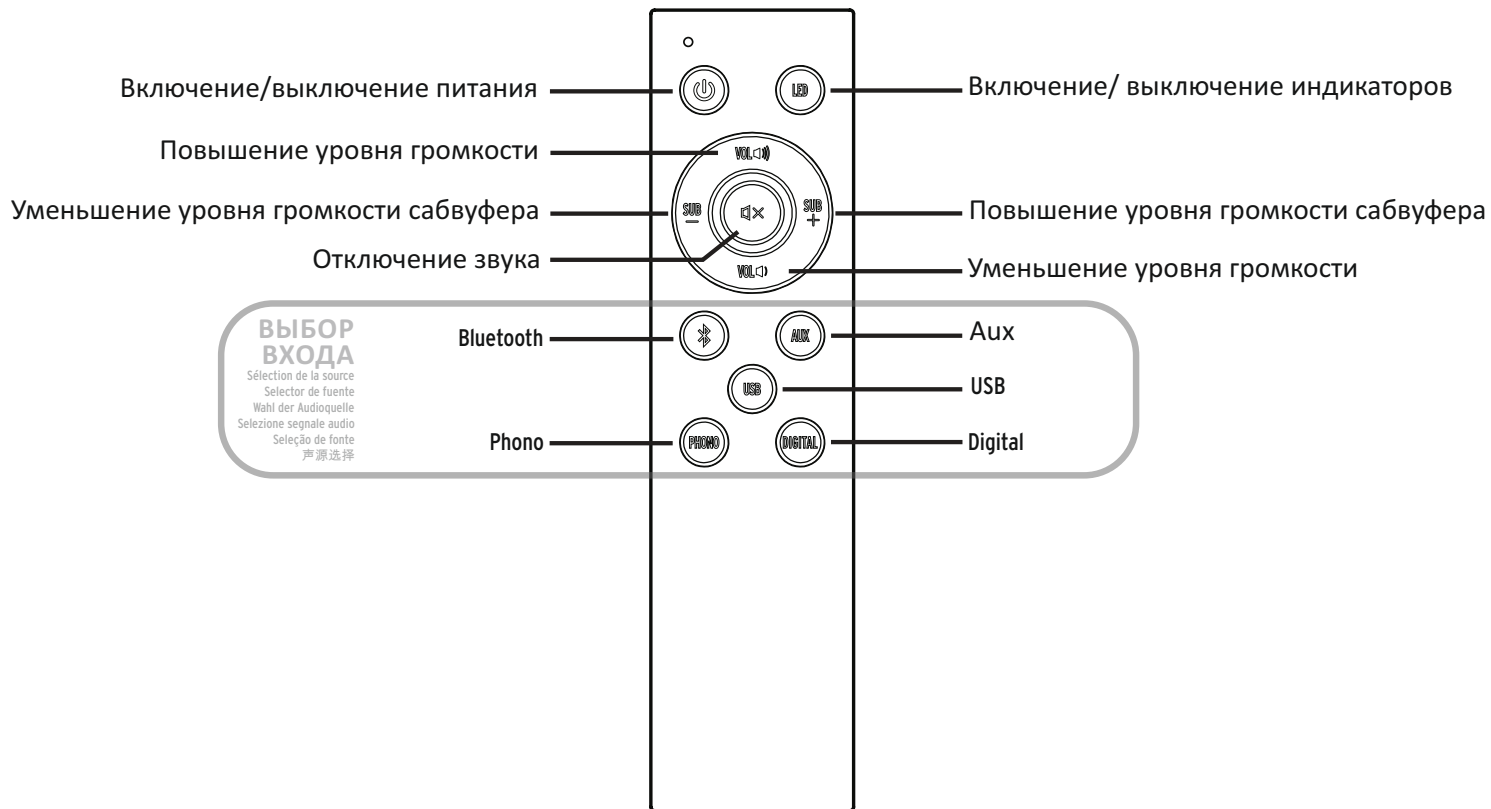

ПУЛЬТ ДУ

TÉLÉCOMMANDE • CONTROL REMOTO • FERNBEDIENUNG • TELECOMANDO • CONTROLE REMOTO • 遥控器

<p>Включение/выключение питания Sous tension / Hors tension Encendido / Apagado Ein / Aus Acceso / Spento Ligar / Desligar 开/关</p>	<p>Повышение уровня громкости Volume haut Subida de volumen Lauter Aumento volume Aumentar o volume 音量增大</p>	<p>Уменьшение уровня громкости сабвуфера Volume bas du haut-parleur d'extrêmes graves Bajada de volumen de subwoofer Subwoofer leiser Riduzione volume subwoofer Diminuir o volume do subwoofer 低音炮音量调低</p>	<p>Отключение звука Sourdine Silenciador Stummschaltung Disattivazione audio Desativar áudio 静音</p>
<p>Bluetooth Bluetooth Bluetooth Bluetooth Bluetooth Bluetooth 蓝牙</p>	<p>Phono Phono Tocadiscos Phono Fono Fono 模拟音频输入接口</p>	<p>Включение/ выключение индикаторов Voyants DEL MARCHE/ARRÊT ACTIVACIÓN / DESACTIVACIÓN DE indicadores LED LEDs AN/AUS Spie LED ACCESE/SPENTE ACENDER/APAGAR LEDs LED 灯开/关</p>	<p>Повышение уровня громкости сабвуфера Volume haut du haut-parleur d'extrêmes graves Subida de volumen de subwoofer Subwoofer louder Aumento volume subwoofer Aumentar o volume do subwoofer 低音炮音量调高</p>
<p>Уменьшение уровня громкости Volume bas Bajada de volumen Leiser Riduzione volume Diminuir o volume 音量减小</p>	<p>Aux Auxiliaire Auxiliar AUX-Eingang Ausiliario Auxiliar 辅助输入接口</p>	<p>USB USB USB USB USB USB USB</p>	<p>Digital Numérique Digital Digital Digitale Digital Digital 数字</p>

УПРАВЛЕНИЕ

CONTRÔLES • CONTROLES • STEUERUNG • CONTROLLI • CONTROLES • 控制

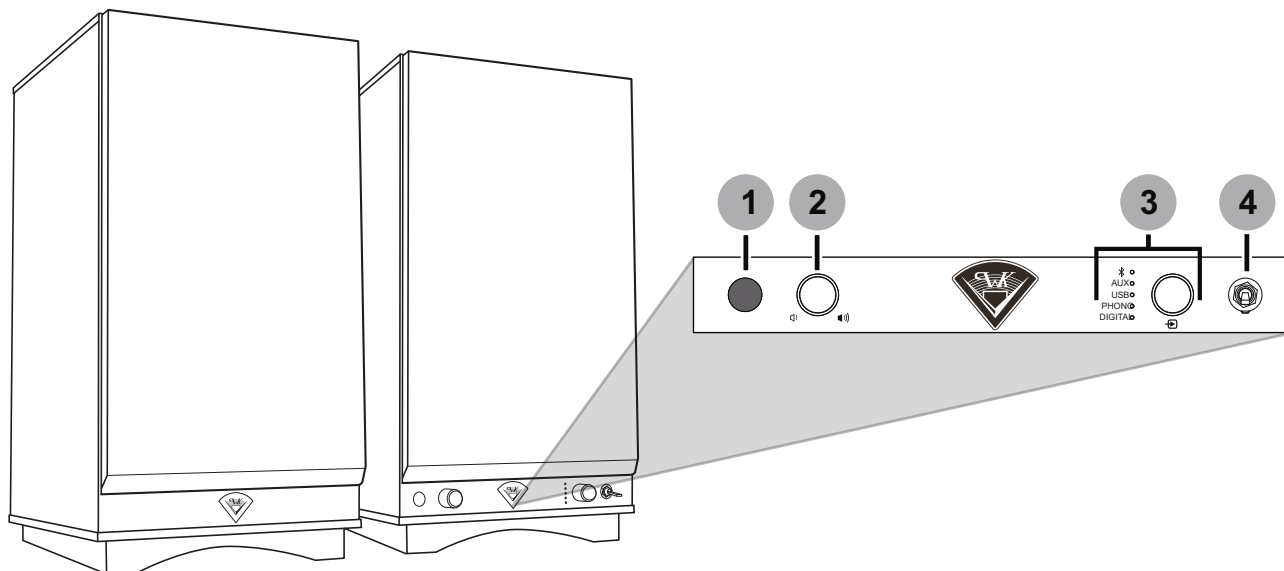

<p>1 Датчик ИК излучения Capteur infrarouge Sensor infrarrojo Infrarotsensor Sensore a raggi infrarossi Sensor de infravermelho 红外传感器</p>	<p>2 Регулятор уровня громкости Bouton de volume Dial de volumen Lautstärkeregler Comando volume Botão de volume 音量控制</p>	<p>3 Селектор источника сигнала Source Fuente Quelle Sorgente Fonte 輸入源的切换</p>	<p>4 Выключатель питания interrupteur d'alimentation Interruptor de alimentación Netzschalter Interruttore generale Chave liga/desliga 电源开关</p>
--	--	---	--

ВЫКЛЮЧАТЕЛЬ ПИТАНИЯ

INTERRUPTEUR D'ALIMENTATION • INTERRUPTOR DE ALIMENTACIÓN • NETZSCHALTER • INTERRUPTORE GENERALE • CHAVE LIGA/DESLIGA • 电源开关

Включение питания/ режим ожидания

MISE SOUS TENSION / VEILLE
ENCENDIDO / EN ESPERA
EIN / STANDBY
ACCESO / STANDBY
LIGADO / ESPERA
接通电源 / 待机

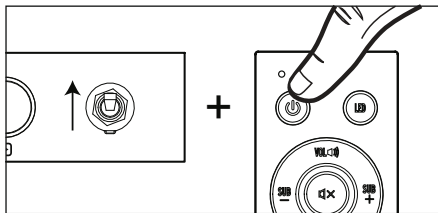

Нажмите один раз для включения питания

APPUYER UNE FOIS POUR METTRE SOUS TENSION
OPRIMIR UNA VEZ PARA ENCENDER
ZUM EINSCHALTEN EINMAL DRÜCKEN
PREMERE UNA VOLTA PER ACCENDERE
PRESSIONE UNA VEZ PARA LIGAR
按一下接通电源

Еще раз нажмите эту кнопку для перехода в режим ожидания

APPUYER À NOUVEAU POUR PASSER EN MODE VEILLE
OPRIMIR OTRA VEZ PARA ENTRAR A MODALIDAD EN ESPERA
FÜR STANDBY-MODUS ERNEUT DRÜCKEN
PREMERE DI NUOVO PER SELEZIONARE LA MODALITÀ DI STANDBY
PRESSIONE NOVAMENTE PARA INICIAR O MODO DE ESPERA
再按一下进入待机模式

Питание выключено

MISE HORS TENSION
APAGADO
AUS
SPENTO
DESLIGADO
关闭电源

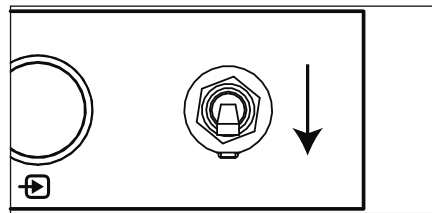

СЕЛЕКТОР ИСТОЧНИКА СИГНАЛА

BOUTON DE COMMANDE DE LA SOURCE • DIAL DE CONTROL DE FUENTE • QUELLENWAHL-REGLER • COMANDO SEGNALE • BOTÃO DE CONTROLE DA FONTE • 源控制盘

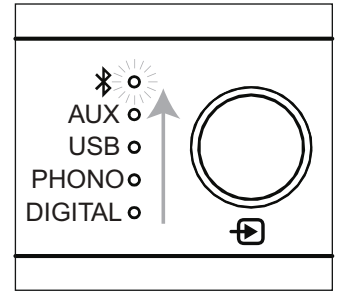
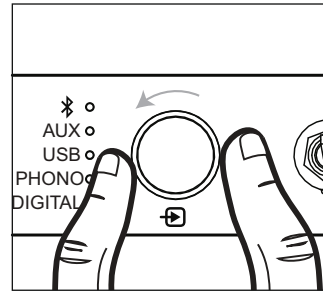
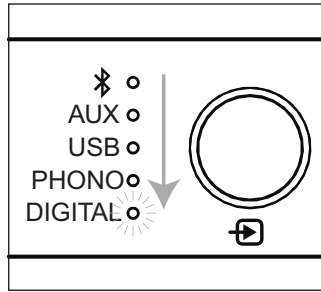
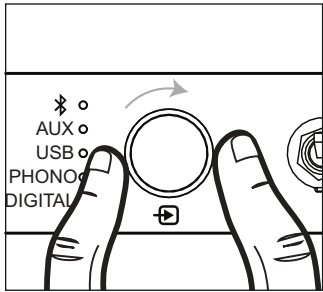

БЕСПРОВОДНАЯ ТЕХНОЛОГИЯ *BLUETOOTH*[®]

TECNOLOGÍA INALÁMBRICA *BLUETOOTH*[®] • CONFIGURACIÓN DE TECNOLOGIA WIRELESS *BLUETOOTH*[®] • DRAHTLOSE *BLUETOOTH*[®]TECHNOLOGIE-SETUP • CONFIGURAZIONE TECNOLOGIA WIRELESS *BLUETOOTH*[®] • CONFIGURAÇÃO DE TECNOLOGIA SEM FIO *BLUETOOTH*[®] • *BLUETOOTH*[®] 蓝牙无线电子技术

Сопряжение
CONNEXION
CONEXIÓN
VERBINDEN
COLLEGAMENTO
CONECTAR
连接

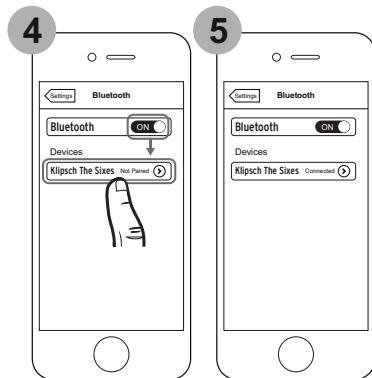
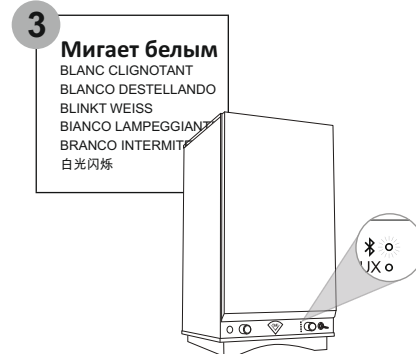
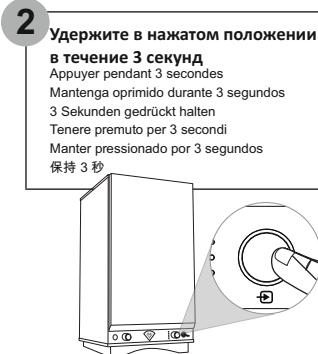
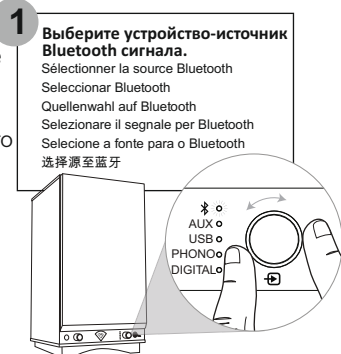

Только в качестве примера. Ваше устройство может отличаться от рисунка.

• À titre d'exemple seulement. Votre appareil peut être différent. • Este es solo un ejemplo. Es posible que su dispositivo sea diferente. • Nur als Beispiel. Ihr Gerät kann anders aussehen
• Solo a titolo esemplificativo. Lo specifico dispositivo può essere diverso. • Apenas para exemplo. O dispositivo pode ser diferente. • 仅为示例。实际设备可能有所不同

ПОДКЛЮЧЕНИЯ - 4-КОНТАКТНЫЙ КОЛНОЧНЫЙ КАБЕЛЬ

CONNEXIONS - CÂBLE DE HAUFPARLEUR À 4 BROCHES • CONEXIONES - CABLE DE ALTAVOZ DE 4 CLAVIJAS • ANSCHLÜSSE - VIERPOLIGES LAUTSPRECHERKABEL • CONNESSIONI - ICAVO ALTOPARLANTE A 4 PIN • CONEXÕES - CABO DE CAIXA ACÚSTICA DE 4 PINOS • 连接 - 4针音箱线

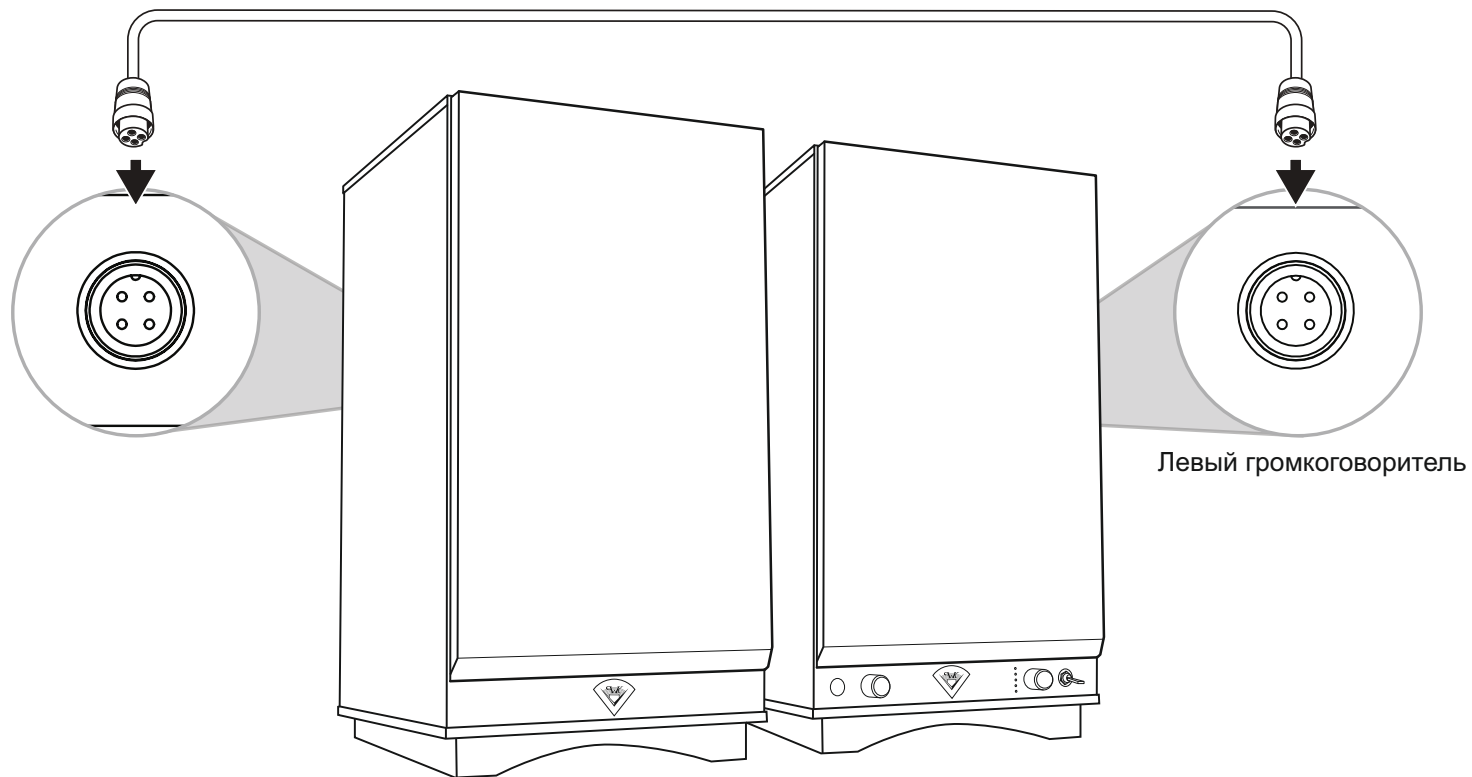

ПОДКЛЮЧЕНИЯ - AUX 3.5 MM - ВХОД

CONNEXIONS - ENTRÉE - AUXILIAIRE 3,5MM • CONEXIONES - 3.5 MM AUXILIAR - ENTRADA • ANSCHLÜSSE - 3,5-MM-AUX - EINGANG • CONNESSIONI - INGRESSO AUSILIARIO DA 3,5 MM • CONEXÕES - AUXILIAR DE 3,5 MM - ENTRADA • 连接 - 3.5MM 辅助电缆 - 输入

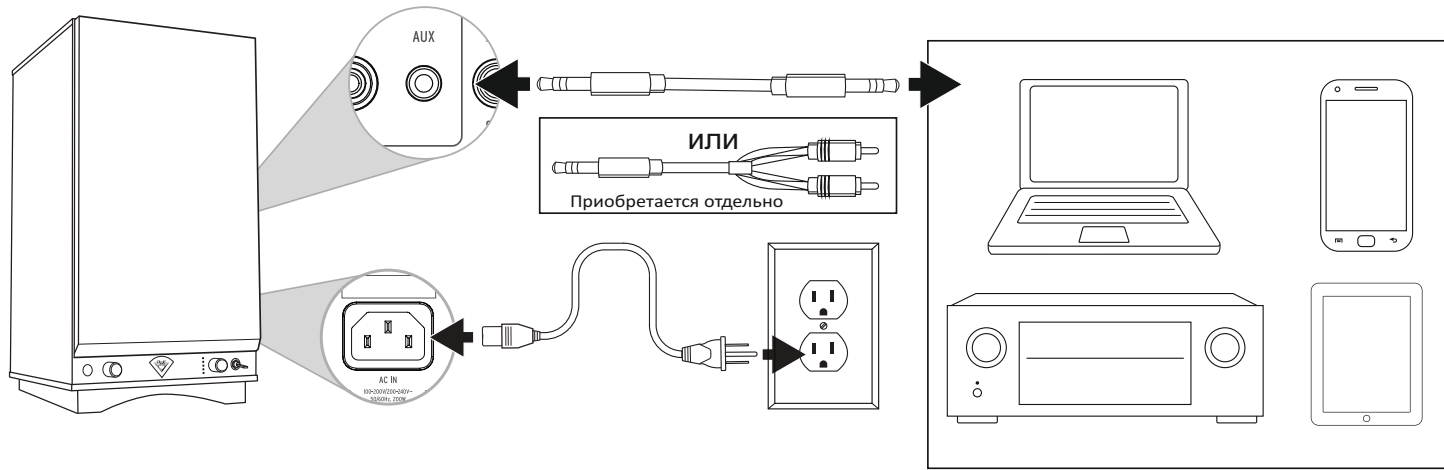

ПОДКЛЮЧЕНИЯ - ПРОИГРЫВАТЕЛЬ ВИНИЛА- ВХОД

CONNEXIONS - ENTRÉE - RCA ANALOGIQUE • CONEXIONES - RCA ANALÓGICA - ENTRADA • ANSCHLÜSSE - ANALOG RCA - EINGANG • CONNESSIONI - INGRESSO ANALOGICO RCA • CONEXÕES - ENTRADA RCA ANALÓGICA • 连接 - 模拟 RCA - 输入

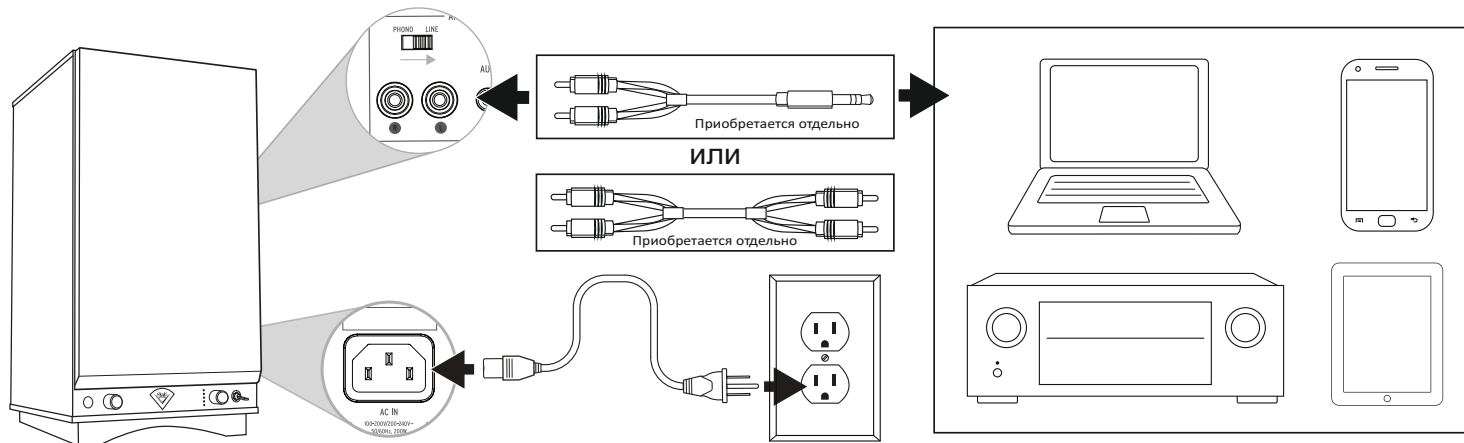

ПОДКЛЮЧЕНИЯ - ПРОИГРЫВАТЕЛЬ ВИНИЛА- ВХОД

CONNEXIONS - ENTRÉE - PLATINES • CONEXIONES DEL TOCADISCOS - ENTRADA • ANSCHLÜSSE - PLATTENSPIELER - EINGANG • CONNESSIONI - GIRADISCHI - INGRESSO • CONEXÕES - TOCA-DISCOS - ENTRADA • 连接 - 计算机 - 输入

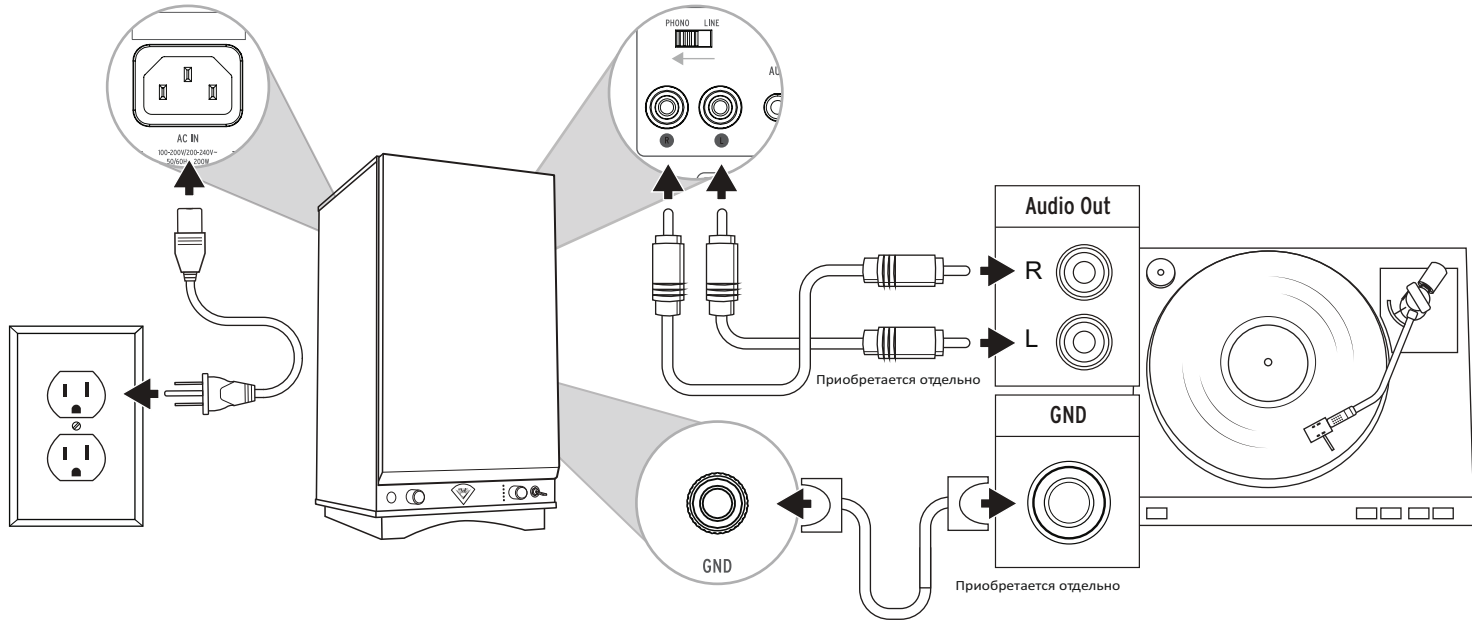

ПОДКЛЮЧЕНИЯ - USB AUDIO - ВХОД

CONNEXIONS - ENTRÉE - AUDIO USB • CONEXIONES - AUDIO USB - ENTRADA • ANSCHLÜSSE- USB-AUDIO - EINGANG • CONNESSIONI - INGRESSO AUDIO USB • CONEXÕES - ENTRADA DE ÁUDIO USB • 连接 - USB 音频 - 输入

Предостережение: Установите специальный драйвер для устройства до подключения его к компьютеру по USB. Более подробную информацию о процедуре установки драйвера вы можете найти в разделе техподдержки на веб-сайте <http://www.klipsch.com/heritage-wireless>.

ATTENTION : Installez le logiciel du pilote dédié avant de connecter l'ordinateur à cet appareil par USB. Pour des instructions sur la procédure d'installation du pilote, veuillez consulter la section d'assistance de la page web <http://www.klipsch.com/heritage-wireless>

PRECAUCIÓN: Instale el software de controlador dedicado antes de conectar la computadora a esta unidad por USB. Hay instrucciones sobre el procedimiento de instalación del controlador en la sección de apoyo de la página web <http://www.klipsch.com/heritage-wireless>

VORSICHT: Spezielle Treiber software installieren, bevor Sie den Computer über USB an diese Einheit anschließen. Anweisungen zur Installation von Treibersoftware finden Sie im Support-Abschnitt der Website <http://www.klipsch.com/heritage-wireless>

ATTENZIONE. Installare l'apposito software (driver) prima di collegare il computer a questo apparecchio tramite USB. Per istruzioni per l'installazione del driver, accedere alla sezione di assistenza sulla pagina web <http://www.klipsch.com/heritage-wireless>

CUIDADO: Instale o software do driver dedicado antes de conectar o computador a esta unidade através de USB. Para obter instruções sobre os procedimentos de instalação do driver, acesse a seção de suporte da página web <http://www.klipsch.com/heritage-wireless>

注意：通过USB将电脑连接到本机前，请安装专用的驱动程序。关于驱动的安装程序的说明，请访问网站 <http://www.klipsch.com/heritage-wireless> 的支持部分

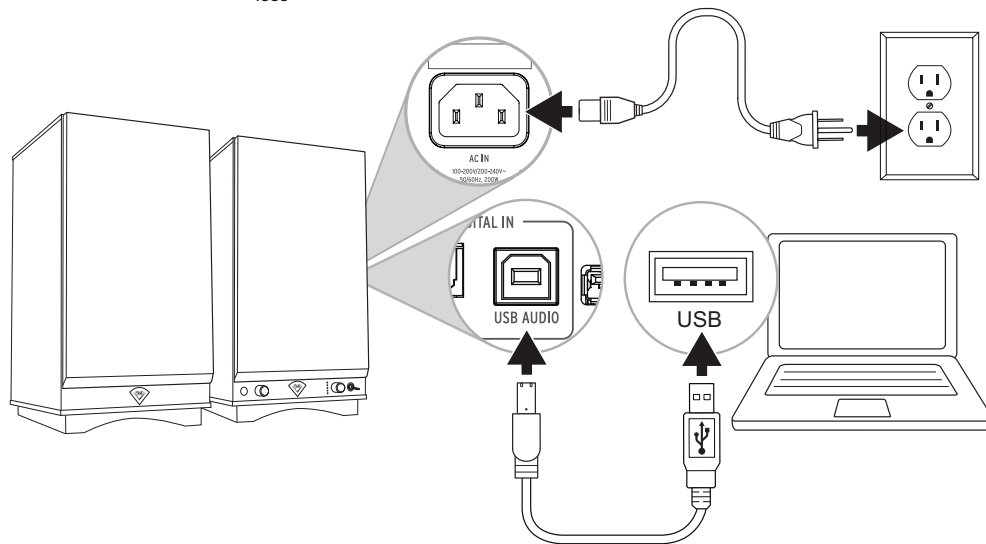

ПОДКЛЮЧЕНИЯ - ОПТИЧЕСКИЙ РАЗЪЕМ - ВХОД

CONNEXIONS - ENTRÉE - OPTIQUE • CONEXIONES - ÓPTICA - ENTRADA • ANSCHLÜSSE - OPTISCH - EINGANG • CONNESSIONI - INGRESSO OTTICO • CONEXÕES - ENTRADA ÓPTICA • 连接 - 光纤 - 输入

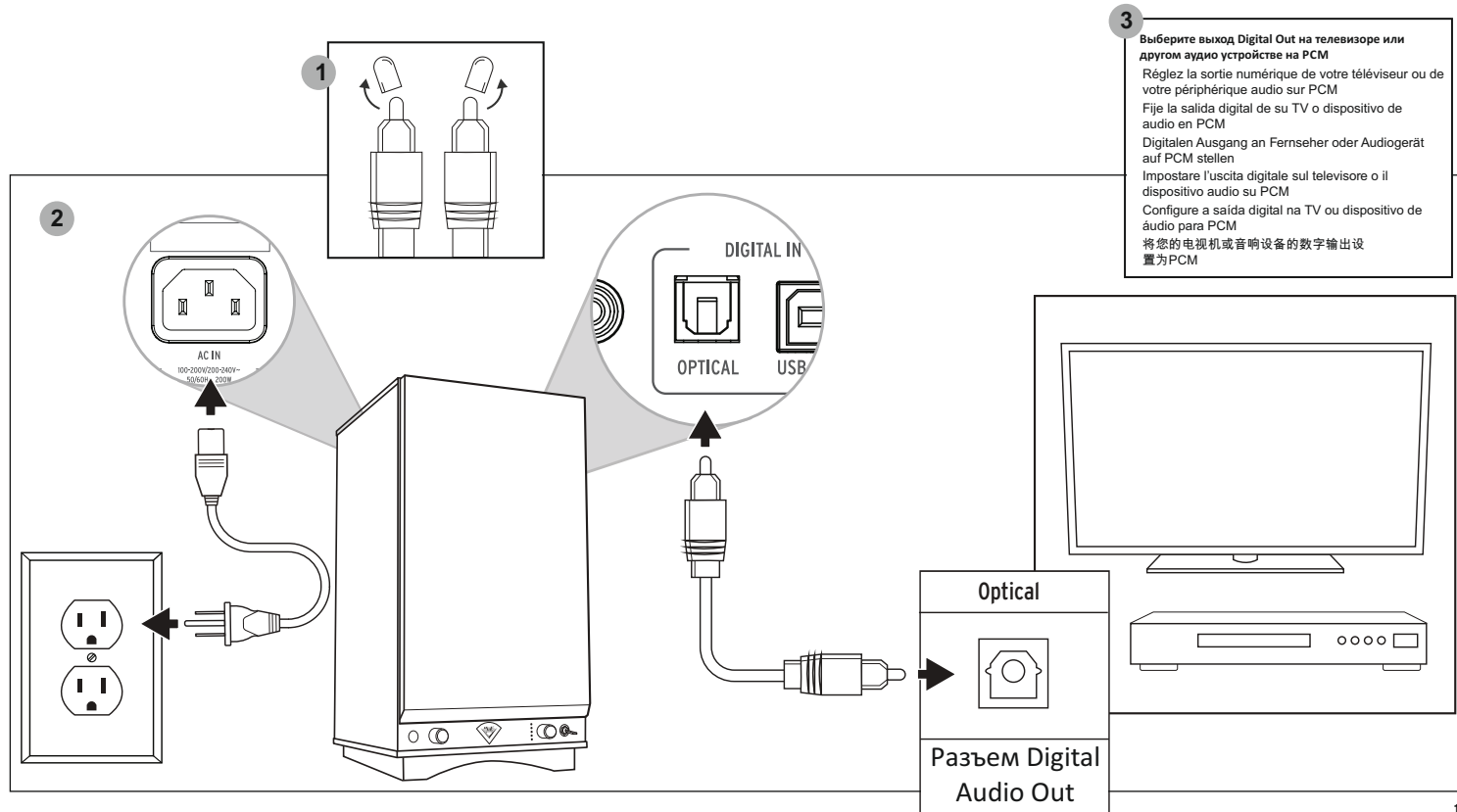

ПОДКЛЮЧЕНИЯ - LFE/SUBWOOFER - ВЫХОД

CONNEXIONS - SORTIE - HAUT-PARLEUR D'EXTRÊMES GRAVES • CONEXIONES - SUBWOOFER - SALIDA • ANSCHLÜSSE - SUBWOOFER - AUSGANG • CONNESSIONI - SUBWOOFER - USCITA • CONEXÕES - SUBWOOFER - SAÍDA • 连接 - 低音炮 - 输出

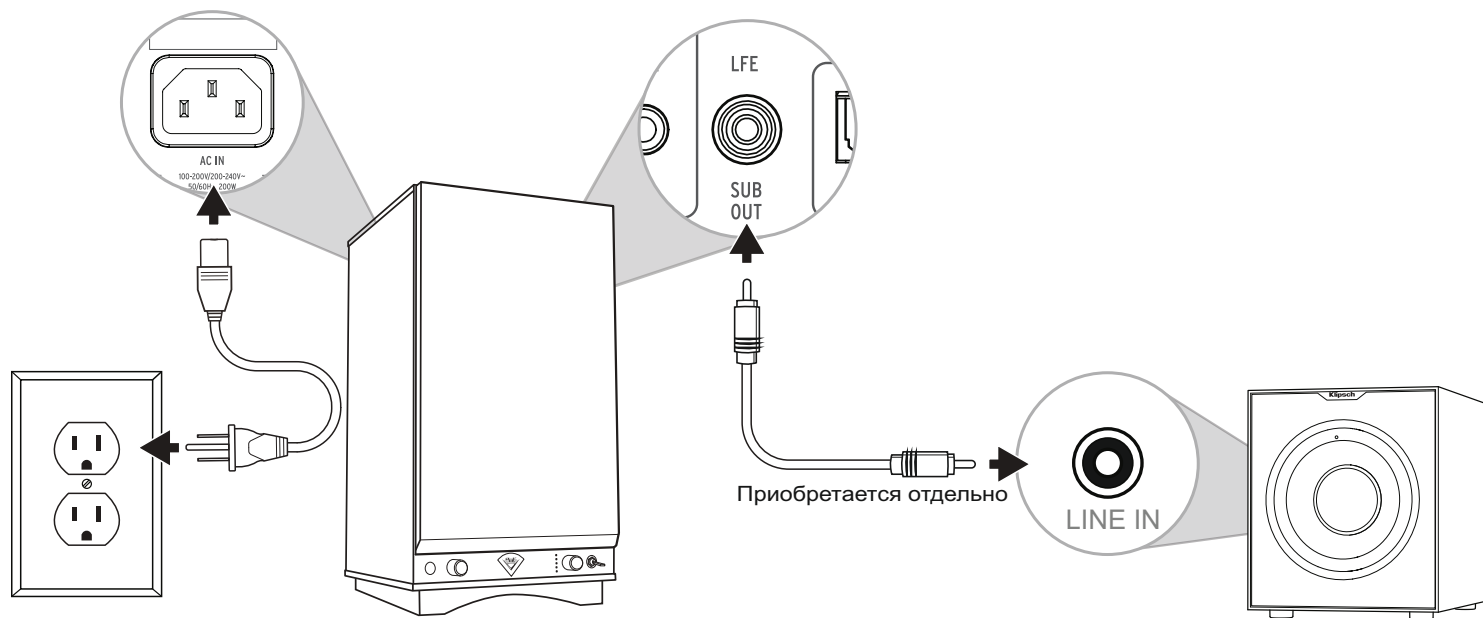

СБРОС НАСТРОЕК К ЗАВОДСКИМ ЗНАЧЕНИЯМ

RÉINITIALISATION • RESTABLECIMIENTO DE FÁBRICA • RÜCKSETZUNG AUF WERKSEINSTELLUNG • RIPRISTINO IMPOSTAZIONI DI FABBRICA • RESTABELECIMENTO DAS CONFIGURAÇÕES DE FÁBRICA • 恢复出厂设置

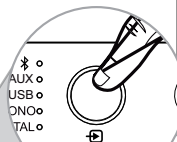
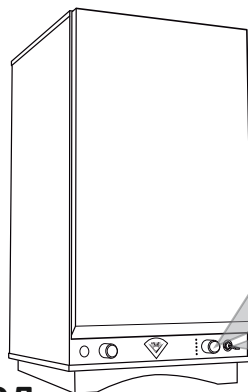

Удержите в нажатом положении в течение 10 секунд
Appuyer pendant 10 secondes
Mantenga oprimido durante 10 segundos
10 Sekunden gedrückt halten
Tenere premuto per 10 secondi
Manter pressionado por 10 segundos
保持 10 秒

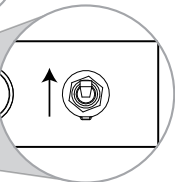

***Примечание:** Сброс настроек к установленным по умолчанию значениям очистит и историю сопряжения Bluetooth устройств.
REMARQUE La réinitialisation aux réglages d'usine effacera l'historique d'association Bluetooth
NOTA El restablecimiento de fábrica borra el historial de vinculación de Bluetooth
HINWEIS Rücksetzung auf Werkseinstellungen löscht die gespeicherten Bluetooth-Kopplungen
NOTA Il ripristino delle impostazioni di fabbrica cancella la cronologia delle associazioni Bluetooth
OBSERVAÇÃO O restabelecimento das configurações de fábrica apagará o histórico de emparelhamento Bluetooth
注： 出厂设置恢复将清除蓝牙配对历史

ОЧИСТКА И УХОД

ENTRETIEN ET NETTOYAGE • CUIDADO Y LIMPIEZA • PFLERGE UND REINIGUNG • CURA E PULIZIA • CUIDADOS E LIMPEZA • 保养与清洁

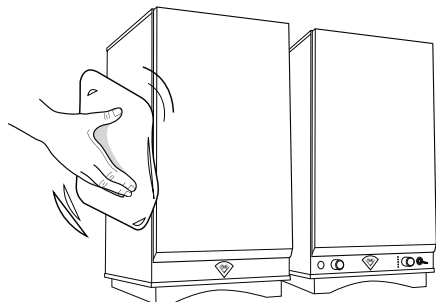

***Используйте только ткань из микрофибры.**

*Utilisez des chiffons en microfibres seulement *Use solamente paños de microfibra *Nur Mikrofasertücher verwenden *Usare solo panni in microfibra *Use somente tecidos de microfibra *仅限使用超细纤维布

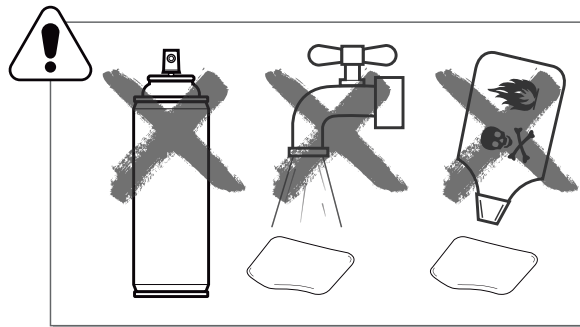

Klipsch®

KEEPERS OF THE SOUND™

3502 WOODVIEW TRACE, INDIANAPOLIS, IN, USA

KLIPSCH.COM

©2016 Klipsch Group, Inc. Klipsch Group, Inc является дочерней компанией, находящейся в полной собственности Vox International Corporation. Klipsch и Keepers of the Sound являются торговыми марками компании Klipsch Group, Inc., зарегистрированными в США и других странах. Термин Bluetooth® является торговой маркой Bluetooth SIG, Inc. и любое использование указанного знака должно производиться с разрешения компании Klipsch Group, Inc.



V2 - 1021