

DALI No. 951046-0-00

DALI FAZON MIKRO MANUAL

TABLE 1

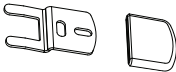


FAZON	MIKRO	MIKRO VOKAL
Speaker(s) pr. carton	2	1
	✓ x2	✓ x1
	✓ x6	✓ x3
	✓	✓

FIGURE 1

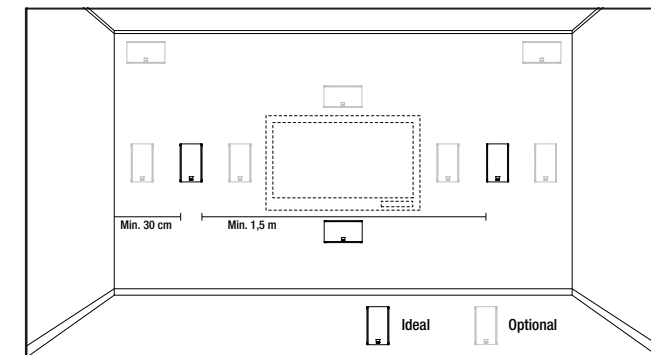


FIGURE 2A

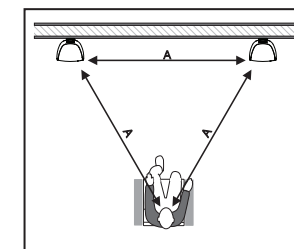


FIGURE 2B

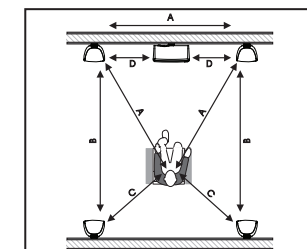
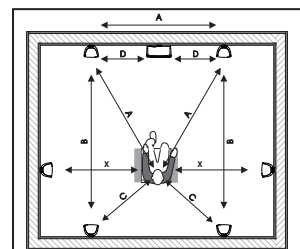


FIGURE 2C



IN ADMIRATION OF MUSIC



IN ADMIRATION OF MUSIC

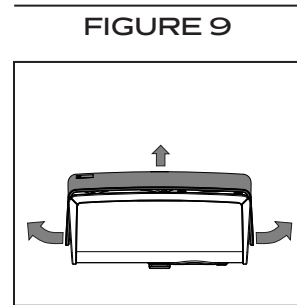
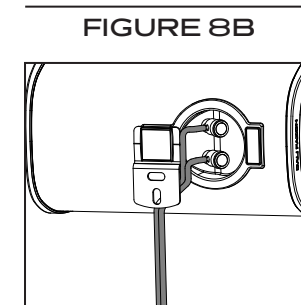
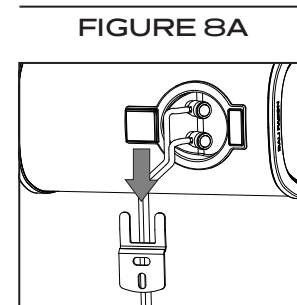
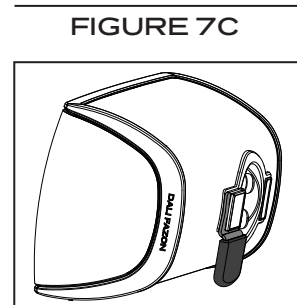
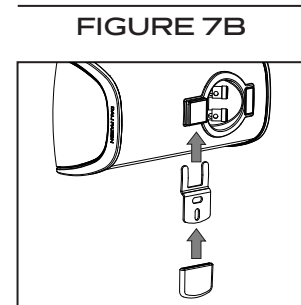
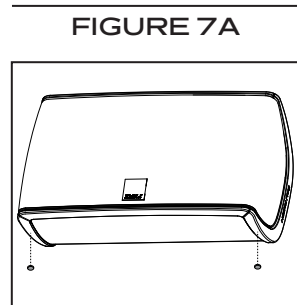
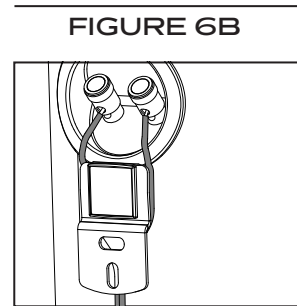
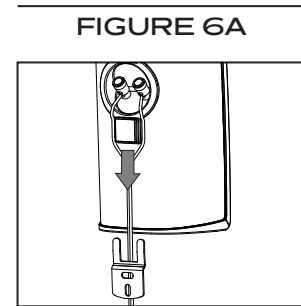
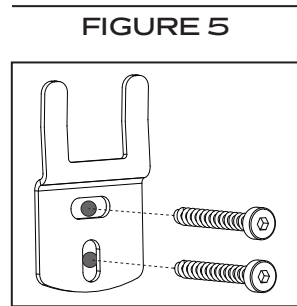
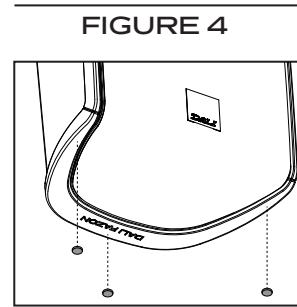
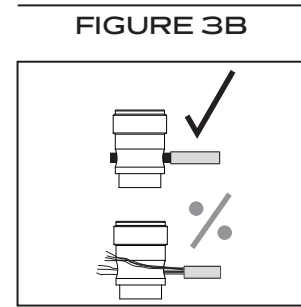
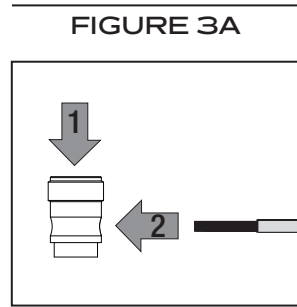


TABLE 2 - FAZON MIKRO TECHNICAL SPECIFICATIONS

	FAZON MIKRO	FAZON MIKRO VOKAL
Frequency Range [+/- 3] dB [Hz]	95-25.000	95-25.000
Sensitivity [2.83V/1m] [dB]	84.0	84.0
Nominal Impedance [ohms]	6	6
Maximum SPL [dB]	101	101
Recommended Amp. Power [Watts]	30-120	30-120
Crossover Frequencies [Hz]	2.560	2.560
High Frequency Driver	1 x 20 mm soft fibre dome	1 x 20 mm soft fibre dome
Low Frequency/Midrange Driver(s)	1 x 4" wood fibre cone	1 x 4" wood fibre cone
Enclosure Type	Closed box	Closed box
Connection Input(s)	Single wire	Single wire
Recommended Placement	Above/Below TV Screen, On-Wall, Shelf, Stand	Above/Below TV Screen, On-Wall, Shelf, Stand
Magnetic Shielding	No	No
Dimensions (H x W x D) [mm] (Wall mounted)	196 x 113 x 96	113 x 196 x 96
Dimensions (H x W x D) [inches] (Wall mounted)	7.72 x 4.45 x 3.78	4.45 x 7.72 x 3.78
Dimensions (H x W x D) [mm] (Placed on a desk)	196 x 113 x 99	115 x 196 x 99
Dimensions (H x W x D) [inches] (Placed on a desk)	7.72 x 4.45 x 3.90	4.53 x 7.72 x 3.90
Weight [kg/lb]	1.5/3.3	1.5/3.3
Accessories	Wall bracket Wall bracket bumper Pads Manual	Wall bracket Wall bracket bumper Pads Manual

All technical specifications are subject to change without notice.

CONTENTS / INHALT / INDHOLD

ENGLISH	6
DEUTSCH	10
DANSK	16

CONTENTS

1.0 INTRODUCTION	7
2.0 UNPACKING	7
3.0 POSITIONING	7
4.0 CONNECTION	7
5.0 MOUNTING	8
6.0 RUNNING-IN	8
7.0 CLEANING & MAINTENANCE	8
8.0 DISPOSAL	9
9.0 POWER AND ACOUSTIC PRESSURE	9
10.0 TECHNICAL SPECIFICATIONS	9

1.0 INTRODUCTION

Congratulations with your new DALI FAZON MIKRO loudspeaker. It is important to us that your new loudspeaker is set-up and connected optimally. We strongly recommend that you read this manual and follow its instructions before unpacking and installing the speaker. This manual contains instructions for set-up and connection, as well as tips and advice on how to get the most out of your FAZON MIKRO loudspeaker.

DALI is acclaimed around the world for unique loudspeakers developed to meet our uncompromising standards for design and performance. The goal for every single DALI loudspeaker is to create a listening experience in your home that will make you forget time and place.

Remember to sign up for the DALI newsletter at www.dali-speakers.com.

Enjoy.

2.0 UNPACKING

Be careful not to damage the contents when you unpack the parts. Check that all parts are contained in the cardboard box (see Table 1). Keep the packaging materials should your speaker need to be relocated or serviced.

Note: Take care not to scratch the high-gloss finish of the DALI FAZON MIKRO enclosure.

3.0 POSITIONING

Before setting up and connecting your new FAZON MIKRO loudspeakers, you should find the best possible placement relative to your listening position. It is a good idea to follow these simple guidelines.

Ideally, the FAZON MIKRO speakers should be placed at the corners of an equilateral triangle with the (left and right stereo) speakers at a minimum of 1.5 metres (60") apart to achieve good stereo separation. Avoid placing objects between the loudspeakers and the listening position as obstacles can have a detrimental effect on tonal balance. Placing your new FAZON MIKRO depends on the particular kind of set-up you have in mind:

Figure 1 illustrates the optimal LCR set-up

Figure 2A illustrates the optimal Stereo set-up

Figure 2B illustrates the optimal 5.1 Surround set-up

Figure 2C illustrates the optimal 7.1 Surround set-up

4.0 CONNECTION

Before connecting or disconnecting any cables, always turn off the amplifier to avoid electrical shock or damage to your equipment.

Ensure the positive terminal on the bracket (marked red) is connected to the positive output terminal of the amplifier and negative (marked black) to the negative. Incorrect connection will result in poor stereo imaging and loss of low-frequency output. Always use cables of the same type and length for left and right channels.

Note: If you are using FAZON MIKRO in a surround system, follow the instructions included with your surround amplifier, as even a single loudspeaker connected out-of-phase will make the bass weaker and the soundstage unfocused.

Note: Make sure that the bare conductors are tightly gripped by the terminals with no loose wires that could cause a short circuit and damage the amplifier (see figure 3A and 3B).

5.0 MOUNTING

The loudspeakers should ideally be positioned, so that the height of the tweeter is approximately at ear height when seated in your favorite listening position.

5.1 DALI FAZON MIKRO

5.1.1 Shelf mounting

Placing the FAZON MIKRO upright on a flat surface, like a shelf or TV furniture do not require the use of the supplied bracket. Mount the supplied pads on the bottom of the loudspeaker and place it at the desired location (see figure 4).

5.1.2 Wall mounting

Mount the supplied bracket on the wall at the desired position (see figure 5). Attach the loudspeaker to the bracket, and make sure the speaker cable is run along the sides of the bracket (see figure 6A and 6B).

5.2 DALI FAZON MIKRO VOKAL

5.2.1 Shelf mounting

Slide the protective cap over the rounded end of the supplied bracket (see figure 7B). Attach the bracket on the loudspeaker (see figure 7C). Mount the supplied pads on the bottom of the loudspeaker and place it at the desired location (see figure 7A).

5.2.2 Wall mounting

Mount the supplied bracket on the wall at the desired position (see figure 5). Attach the loudspeaker to the bracket, and make sure the speaker cable is run along the sides of the bracket (see figure 8A and 8B).

6.0 RUNNING-IN

Like any mechanical system (e.g. a new car), a loudspeaker requires a “running-in” period to perform at its best. You will experience a gradual increase in sound quality during the first period of use. The break-in period will vary depending on use and playback volume (approximately 50 hours at medium volume is recommended). Unlike other mechanical systems, the life-span of a loudspeaker is increased by normal, regular playback of music.

Note: NEVER place the DALI FAZON MIKRO with the front facing down without the grille, as this will cause deformation of the silk dome tweeter, which may damage its performance.

7.0 CLEANING & MAINTENANCE

Clean the high-gloss lacquer with a soft, dry micro-fibre cloth. If the rubber-painted front baffle is dirty, wipe with a soft, damp micro-fibre cloth. Be careful not to damage the 4” midrange driver when wiping them, as they are very fragile. It is very important that you avoid wiping the dome tweeter. When removed from the speaker baffle, the grille can be softly vacuumed and wiped with a well-wrung, lint-free cloth using a mild all-purpose cleaner.

7.1 Avoid direct sunlight

The surfaces of the FAZON MIKRO are sensitive to sunlight, which might cause colour fading over time. To reduce colour fading, we recommend that you avoid exposing the loudspeaker to direct sunlight.

Note: To remove the front grille carefully lift out both ends to release it from the loudspeaker (see figure 9).

8.0 DISPOSAL

If you want to dispose of this product, do not mix it with general household waste. There is a separate collection system for used electronic products in accordance with legislation that requires proper treatment, recovery and recycling. Private households in the EU member states, Switzerland, Liechtenstein and Norway may return their used electronic products free of charge to designated collection facilities or to a retailer (if you purchase a similar new one). If you reside in countries not mentioned above, please contact your local authorities for the correct method of disposal.

By following this process, you will ensure that your disposed product undergoes the necessary treatment, recovery and recycling and thus prevent potential negative effects on the environment and human health.

9.0 POWER AND ACOUSTIC PRESSURE

How loud a speaker is able to play and still sound good is totally dependent on the signal it has to reproduce. This also means that you cannot define an unequivocal playback level when comparing different speakers. An abundance of pure, undistorted output from a large amplifier is better than a distorted signal from a small amplifier stretched beyond its capacity. The signal from a distorting (clipping) amplifier puts a heavy strain on the high-frequency driver. Consequently, speakers are most often damaged by small amplifiers forced to work too hard, and very rarely by large amplifiers, which are practically running idle.

In addition, we recommend that the tone controls generally be set to the neutral position and that you achieve your desired sound image through correct positioning of the speakers. Ensuring that you keep the volume low enough to keep the sound clear and undistorted will minimize the strain on both speakers and amplifier.

Note: We recommend that you use a high quality amplifier or surround receiver with FAZON MIKRO, as the quality of the reproduced sound will benefit from it. FAZON MIKRO is generally designed to work well with the amplifier that is integrated into many television sets, but in most cases, sound quality will benefit from using a good, external amplifier.

10.0 TECHNICAL SPECIFICATIONS

In Table 2 you will find the most common specifications for our speakers. Please have in mind that there are countless methods for measuring speakers. However, none of them tell you anything useful about how a speaker really sounds. Only your ears can decide whether one speaker sounds better than another. Like all our speakers, DALI FAZON MIKRO is designed to reproduce music as honestly as possible.

Enjoy your new DALI FAZON MIKRO!

INHALT

1.0 EINLEITUNG	11
2.0 AUSPACKEN	11
3.0 AUFSTELLUNG	11
4.0 ANSCHLUSS	12
5.0 MONTAGE	12
6.0 EINSPIELZEIT	13
7.0 REINIGUNG UND PFLEGE	13
8.0 ENTSORGUNG	13
9.0 LEISTUNG UND LAUTSTÄRKE	14
10.0 TECHNISCHE DATEN	14

1.0 EINLEITUNG

Herzlichen Glückwunsch zu Ihren neuen DALI FAZON MIKRO Lautsprechern! Es ist uns ein wichtiges Anliegen, dass Ihre neuen DALI Lautsprecher optimal aufgestellt und angeschlossen werden. Daher empfehlen wir Ihnen, diese Bedienungsanleitung aufmerksam zu lesen und die darin enthaltenen Hinweise genau zu beachten. Die Anleitung enthält Beschreibungen für die Aufstellung und den Anschluss sowie zahlreiche Tipps und Hinweise, damit Sie Ihre neuen Lautsprecher in der bestmöglichen Klangqualität genießen können. Weltweit schätzen Musikfans DALI für seine einzigartigen Lautsprecher, die nach unseren kompromisslosen Standards für Design und Leistung gebaut werden. Mit jedem einzelnen DALI Lautsprecher verfolgen wir vorrangig ein Ziel: bei Ihnen Zuhause ein Hörerlebnis zu ermöglichen, das Sie Zeit und Raum vergessen lässt.

Sie möchten weitere Informationen über DALI und unsere Produkte erhalten? Dann können Sie sich auf www.dali-speakers.com für den DALI-Newsletter registrieren.

Viel Vergnügen!

2.0 AUSPACKEN

Bitte achten Sie beim Auspacken darauf, keine Teile zu beschädigen. Überprüfen Sie, ob sich alle in Tabelle 1 aufgeführten Teile im Karton befinden. Bewahren Sie die Verpackung für einen möglichen späteren Transport oder Servicefall auf.

Bitte beachten: Achten Sie insbesondere sorgfältig darauf, die Hochglanzoberfläche des DALI FAZON MIKRO-Gehäuses vor Kratzern zu schützen.

3.0 AUFSTELLUNG

Bevor Sie Ihre neuen FAZON MIKRO Lautsprecher aufstellen und anschließen, sollten Sie prüfen, wo sich die Lautsprecher passend zu Ihrer Hörposition am besten platzieren lassen. Folgen Sie dazu diesen einfachen Empfehlungen:

Idealerweise sollten die FAZON MIKRO Lautsprecher an den Ecken eines gleichseitigen Dreiecks aufgestellt werden, wobei die linke und die rechte Box mindestens 1,5 Meter voneinander entfernt sein sollten, damit ein guter Stereoeindruck entsteht. Zwischen den Lautsprechern und der Hörposition sollten sich keinerlei Gegenstände befinden, da sie die Klangwiedergabe verschlechtern. Die richtige Aufstellung Ihrer neuen FAZON MIKRO hängt davon ab, wie Sie die Lautsprecher einsetzen möchten:

Abb. 1 zeigt die optimale Aufstellung für LCR (Links-Mitte-Rechts)

Abb. 2A zeigt die optimale Aufstellung für Stereo

Abb. 2B zeigt die optimale Aufstellung für 5.1 Surround

Abb. 2C zeigt die optimale Aufstellung für 7.1 Surround

4.0 ANSCHLUSS

Schalten Sie den Verstärker aus, bevor Sie die Kabel anschließen, um Stromschläge oder eine Beschädigung Ihrer Geräte zu vermeiden.

Verbinden Sie die rote (+) Anschlussklemme des Verstärkers mit der roten (+) Anschlussklemme des Lautsprechers bzw. der Halterung. Verbinden Sie die schwarze (-) Anschlussklemme des Verstärkers mit der schwarzen (-) Anschlussklemme des Lautsprechers bzw. der Halterung. Auch wenn nur einer der Lautsprecher in einer Stereo- oder Mehrkanal-Anlage phasenverkehrt angeschlossen ist, klingt der Bass schwächer und die Ortbarkeit im Stereopanorama ist eingeschränkt. Achten Sie immer darauf, dass die Anschlussklemmen fest angezogen sind. Verwenden Sie für die linken und rechten Kanäle immer Kabel der gleichen Art und Länge.

Bitte beachten: Falls Sie FAZON MIKRO in einer Surround-Anlage einsetzen, befolgen Sie genau die Hinweise in der Bedienungsanleitung Ihres Surround-Verstärkers.

Bitte beachten: Achten Sie darauf, die ab isolierten Enden der Lautsprecherkabel sorgfältig zu verdrehen und in die Klemmen einzuführen, damit keine abstehenden Adern einen Kurzschluss verursachen und den Verstärker beschädigen können (siehe Skizze 3A und 3B).

5.0 MONTAGE

Die Lautsprecher sollten idealerweise so platziert werden, dass sich ihre Hochtöner auf gleicher Höhe mit den Ohren der auf ihrem Lieblingsplatz sitzenden Zuhörer befinden.

5.1 DALI FAZON MIKRO

5.1.1 Platzierung auf einem Regal

Stehen die FAZON MIKRO aufrecht auf einer glatten Oberfläche wie einem Regal oder TV-Schrank, werden die mitgelieferten Wandhalter nicht benötigt. Kleben Sie die im Lieferumfang befindlichen Füße auf die Unterseite der Lautsprecher und platzieren Sie die Boxen an der gewünschten Position (siehe Skizze 4).

5.1.2 Wandmontage

Montieren Sie den mitgelieferten Wandhalter an der gewünschten Position (siehe Skizze 5). Befestigen Sie den Lautsprecher am Wandhalter und achten Sie darauf, dass das Lautsprecherkabel seitlich des Wandhalters verläuft (siehe Skizze 6A und 6B).

5.2 DALI FAZON MIKRO VOKAL

5.2.1 Platzierung auf einem Regal

Schieben Sie die Schutzkappe über das abgerundete Ende der mitgelieferten Halterung (siehe Skizze 7B). Befestigen Sie die Halterung am Lautsprecher (siehe Skizze 7C). Kleben Sie die im Lieferumfang befindlichen Füße auf die Unterseite der Lautsprecher und platzieren Sie die Boxen an der gewünschten Position (siehe Skizze 7A).

5.2.2 Wandmontage

Montieren Sie den mitgelieferten Wandhalter an der gewünschten Position (siehe Skizze 5). Befestigen Sie den Lautsprecher am Wandhalter und achten Sie darauf, dass das Lautsprecherkabel seitlich des Wandhalters verläuft (siehe Skizze 8A und 8B).

6.0 EINSPIELZEIT

Wie jedes andere mechanische System muss auch ein Lautsprecher eingespielt werden, damit er optimal funktionieren und klingen kann. Sie werden feststellen, dass sich die Klangqualität Ihrer neuen Lautsprecher in der ersten Zeit kontinuierlich merklich verbessert. Die Dauer der Einspielzeit hängt davon ab, wie häufig Sie Ihre HiFi-Anlage nutzen und wie laut Sie hören. Wir empfehlen eine Einspielzeit von etwa 50 Stunden bei mittlerer Lautstärke, bis der Lautsprecher seine volle Leistung entfalten kann. Übrigens: Im Gegensatz zu anderen mechanischen Systemen verlängert sich die Lebensdauer eines Lautsprechers durch eine regelmäßige normallaute Musikwiedergabe.

Bitte beachten: NIEMALS den DALI FAZON MIKRO ohne Frontabdeckung mit der Vorderseite nach unten ablegen, weil dies zu einer Verformung des Seidenkalotten-Hochtöners führt und die Hochtonwiedergabe beeinträchtigen kann.

7.0 REINIGUNG UND PFLEGE

Reinigen Sie die Hochglanzlack-Gehäuse nur mit einem weichen, trockenen Mikrofasertuch. Verschmutzte Stellen säubern Sie am besten mit einem weichen, leicht angefeuchteten Mikrofasertuch. Seien Sie sehr vorsichtig beim Entstauben der Lautsprechermembrane, da diese sehr empfindlich sind. Den Hochtöner bitte am besten gar nicht berühren. Die Frontabdeckungen können mit einer Kleiderbürste, einem Staubsauger und einem gut ausgewrungenen faserfreien Tuch mit mildem Allzweckreiniger gereinigt werden.

7.1 Direktes Sonnenlicht vermeiden

Die Oberflächen der Lautsprecherboxen können mit der Zeit ausbleichen oder ihre Farbe verändern, wenn sie direktem Sonnenlicht ausgesetzt sind. Vermeiden Sie daher eine Aufstellung der Lautsprecher direkt am Fenster im Sonnenlicht.

Bitte beachten: Um die Abdeckung des Lautsprechers freizugeben müssen die beiden Enden vorsichtig angehoben werden (siehe Skizze 9).

8.0 ENTSORGUNG

Wenn Sie dieses Produkt entsorgen möchten, geben Sie es bitte nicht in den allgemeinen Hausmüll. Es gibt ein separates Sammelsystem für gebrauchte elektronische Produkte, über das die richtige Behandlung, Rückgewinnung und Wiederverwertung gemäß der bestehenden Gesetzgebung gewährleistet wird. Private Haushalte in den EU-Staaten, der Schweiz, Liechtenstein und Norwegen können ihre ausrangierten Elektronik-Produkte kostenfrei bei den entsprechenden Sammeleinrichtungen oder – beim Neukauf eines entsprechenden Produkts – über den Händler zurückgeben. Bitte wenden Sie sich in den Ländern, die oben nicht aufgeführt sind, hinsichtlich der korrekten Verfahrensweise der Entsorgung an die örtliche Kommunalverwaltung. Auf diese Weise stellen Sie sicher, dass das zu entsorgende Produkt der notwendigen Behandlung, Rückgewinnung und Wiederverwertung unterzogen wird, und so mögliche negative Einflüsse auf die Umwelt und die menschliche Gesundheit vermieden werden.

9.0 LEISTUNG UND LAUTSTÄRKE

Wie laut ein Lautsprecher spielen kann und dabei immer noch gut klingt, hängt maßgeblich vom Signal ab, das er wiedergeben soll. Deshalb lässt sich in der Praxis auch kein allgemein gültiges Kriterium zum Vergleich von verschiedenen Lautsprechern aufstellen. Ein reines, unverzerrtes Ausgangssignal eines größeren Verstärkers ist immer besser als das verzerrte Ausgangssignal eines kleinen Verstärkers, der schon an seine Leistungsgrenzen stößt. Das Signal eines verzerrenden oder clippenden Verstärkers enthält weitaus mehr hochfrequente Anteile als ein unverzerrtes Signal und belastet somit den Hochtöner über Gebühr. Dementsprechend werden Lautsprecher meistens in Verbindung mit zu kleinen Verstärkern überlastet und zerstört – und sehr selten durch große Verstärker, die nicht besonders gefordert werden.

DALI empfiehlt, die Klangregler in der neutralen Position zu belassen und das gewünschte Klangbild durch eine korrekte Aufstellung der Lautsprecher zu erreichen. Wenn Sie darauf achten, Ihren Verstärker nur in dem Lautstärkebereich zu nutzen, der frei von Verzerrungen ist, schont dies sowohl den Verstärker als auch die Lautsprecher.

Bitte beachten: Im Interesse einer optimalen Klangqualität empfehlen wir, die FAZON MIKRO mit einem hochwertigen Verstärker oder Surround-Receiver zu betreiben. Der FAZON MIKRO wurde zwar so konstruiert, dass sie auch gut mit den in den meisten Fernsehgeräten integrierten Verstärkern harmoniert, aber in den meisten Fällen wird die Klangqualität durch einen separaten Verstärker deutlich verbessert.

10.0 TECHNISCHE DATEN

In Tabelle 2 finden Sie die wichtigsten technischen Daten Ihrer Lautsprecher. Bitte bedenken Sie dabei, dass es unzählige Methoden zur Messung von Lautsprechern gibt. Allerdings gibt keine Aufschluss darüber, wie ein Lautsprecher wirklich klingt. Nur Ihre Ohren können entscheiden, welcher Lautsprecher besser als ein anderer klingt. Wie alle Lautsprecher von DALI wurde auch der DALI FAZON MIKRO mit der Maßgabe entwickelt, Musik so originalgetreu wie möglich wiederzugeben.

Wir wünschen Ihnen viel Vergnügen mit Ihrem neuen DALI FAZON MIKRO!



INDHOLDSFORTEGNELSE

1.0 INTRODUKTION	17
2.0 UDPAKNING	17
3.0 PLACERING	17
4.0 TILSLUTNING	17
5.0 MONTERING	18
6.0 TILSPILNING	18
7.0 RENGØRING OG VEDLIGEHOLDELSE	18
8.0 BORTSKAFFELSE	19
9.0 EFFEKT OG LYD	19
10.0 TEKNISKE SPECIFIKATIONER	19

1.0 INTRODUKTION

Tillykke med valget af DALI FAZON MIKRO højttalere. Det er vigtigt for os, at dine nye højttalere er korrekt sat op og tilsluttet. Vi anbefaler dig at læse denne brugsanvisning grundigt og følge instruktionerne heri, før du udpakker og installerer højttalerne. Denne brugsanvisning indeholder instruktioner til montering og tilslutning samt tips og gode råd til, hvordan du får mest muligt ud af dine FAZON MIKRO højttalere.

DALI er kendt over hele verden for unikke højttalere, som er udviklet til at opfylde vores kompromisløse standarder for design og ydelse. Målet med hver eneste højttaler fra DALI er at levere en lytteoplevelse i dit hjem, som får dig til at glemme tid og sted.

Husk at tilmelde dig DALIs nyhedsbrev på www.dali-speakers.com.

God fornøjelse.

2.0 UDPAKNING

Udvis forsigtighed ved udpakning, for at undgå skader på indholdet. Det kontrolleres at alle dele angivet i Tabel 1 er medleveret. Gem emballagen til senere brug, hvis højttalerne eks. skal flyttes eller serviceres.

Bemærk: Pas på, at du ikke ridser den blanke overflade på DALI FAZON MIKRO kabinettet.

3.0 PLACERING

Før du monterer og tilslutter dine nye FAZON MIKRO højttalere, skal du finde den optimale placering i forhold til din lytteposition. Det er en god idé at følge disse nyttige råd:

FAZON MIKRO højttalerne skal helst placeres i hjørnerne af en ligesidet trekant, hvor afstanden mellem (venstre og højre) højttaler bør være mindst 1,5 meter for at opnå den bedste spredning af lyden. Undgå genstande mellem højttalerne og lyttepositionen, eftersom genstande kan forårsage forringet tonebalance. Placeringen af dine nye FAZON MIKRO højttalere afhænger af, hvilket set-up du ønsker:

Figur 1 viser montering for optimal LCR set-up

Figur 2A viser montering for optimal stereo set-up

Figur 2B viser montering for optimal 5.1 surround sound set-up

Figur 2C viser montering for optimal 7.1 surround sound set-up

4.0 TILSLUTNING

Sluk altid for din forstærker før du tilslutter eller ændrer på tilslutningen af kabler for at undgå elektrisk stød eller beskadigelse af dit udstyr.

Højttalerkablet skal tilsluttes mellem højttaler og forstærker med plus (rød) terminal til plus (rød) terminal og minus (sort) terminal til minus (sort) terminal. Tilslutning ude af fase giver et diffust stereoperspektiv og svag bas. Brug altid ens og lige lange kabler til venstre og højre højttaler.

Bemærk: Hvis du bruger FAZON MIKRO i et surround system, skal du altid følge de anvisninger, der følger med din forstærker, da tilslutning af bare en enkelt højttaler ude af fase giver en svagere bas og et diffust lydbillede.

Bemærk: Sørg for, at ledningerne sidder på plads i terminalerne, og at der ikke er nogle løse ender, som kan forårsage kortslutning og beskadige forstærkeren (se figur 3A og 3B).

5.0 MONTERING

Højtalerne bør ideelt placeres med diskanten omtrent i ørehøjde, når du sidder i din foretrukne lytteposition.

5.1 DALI FAZON MIKRO

5.1.1 Hyldeмонtering

Placeres FAZON MIKRO stående på en hylde eller et TV møbel, skal der ikke gøres brug af det medfølgende beslag. Monter de medfølgende gummidupper under højttaleren og placerer højttaleren på den ønskede position (se figur 4).

5.1.2 Vægmontering

Monter det medfølgende beslag på væggen i den ønskede position (se figur 5). Placer højttaleren i beslaget, og tjek at højttalerkablet løber på ydersiden af beslaget (se figur 6A og 6B).

5.2 DALI FAZON MIKRO VOKAL

5.2.1 Hyldeмонtering

Påfør den medfølgende beskyttelseskappe over den afrundede ende af beslaget (se figur 7B). Monter beslaget på højttaleren (se figur 7C). Monter de medfølgende gummidupper under højttaleren og placerer højttaleren på den ønskede position (se figur 7A).

5.1.2 Vægmontering

Monter det medfølgende beslag på væggen i den ønskede position (se figur 5). Placer højttaleren i beslaget, og tjek at højttalerkablet løber på ydersiden af beslaget (se figur 8A og 8B).

6.0 TILSPILNING

Ligesom ethvert andet mekanisk system (som f.eks. en ny bil) skal en højttaler "spilles til" for at kunne yde sit bedste. Derfor vil du i den første periode opleve en gradvis forbedring af højttalerens lyd kvalitet. Tilspilningsperioden varierer i forhold til brug og lyd niveau (ca. 50 timer ved middel lyd styrke anbefales). I modsætning til andre mekaniske systemer forlænges en højttalers levetid ved normal, regelmæssig brug.

Bemærk: Du må ALDRIG placere DALI FAZON MIKRO med fronten nedad, uden at frontgrillen sidder på, eftersom det vil beskadige silk dome diskanten, hvilket kan ødelægge højttalerens ydelse.

7.0 RENGØRING OG VEDLIGEHOLDELSE

Den blanke lakoverflade tørres af med en blød, tør mikrofiberklud. Hvis den gummibelagte højttalerskærm er snavset, tørres den af med en blød, fugtig mikrofiberklud. Pas på, at du ikke beskadiger 4 " mellemtoneenheden, når du tørrer dem af, eftersom de er meget skrøbelige. Det er meget vigtigt, at du undlader at tørre diskantmodulet, dome, af. Grillen kan, når den fjernes fra højttalerskærmen, forsigtigt støvsuges og tørres af med en opvredet, fnugfri klud med et mildt universalrengøringsmiddel.

7.1 Undgå direkte sollys

Overfladerne på FAZON MIKRO tåler ikke direkte sollys, da de med tiden kan falme. For at undgå at farven falmer, anbefaler vi, at du undlader at udsætte højttalerne for direkte sollys.

Bemærk: Stoframmen afmonteres fra højttaleren ved forsigtigt at løfte ud i begge ender (se figur 9).

8.0 BORTSKAFFELSE

Produktet må ikke blandes med almindeligt husholdningsaffald ved bortskaffelse. Lovgivningen kræver, at elektroniske apparater indsamles for korrekt bortskaffelse, genindvinding og genbrug. Private husstande i EU-medlemslandene, Schweiz, Liechtenstein og Norge kan gratis aflevere deres brugte elektroniske apparater på kommunale genbrugspladser eller til forhandlere (ved køb af et nyt lignende produkt). Hvis du er bosiddende i andre lande end ovennævnte, bedes du kontakte dine lokale myndigheder for oplysninger om korrekt bortskaffelse.

Ved at følge disse retningslinjer sikrer du, at dit produkt bortskaffes, genindvindes og genbruges på korrekt vis for at forhindre potentielle negative konsekvenser for miljøet og folkesundheden.

9.0 EFFEKT OG LYD

Hvor højt en højttaler kan spille og stadig lyde godt afhænger helt og fuldt af signalet, som den skal gengive. Det betyder også, at du ikke kan definere et bestemt lydniveau, når forskellige højttalere sammenlignes. I praksis kan man sige, at masser af ren, uforvrænget effekt fra en stor forstærker er bedre end et forvrænget signal fra en mindre forstærker, der presses ud over sin ydeevne. Signalet fra en forvrængende (klippende) forstærker medfører overbelastning af højfrekvensenheden. Derfor ødelægges højttalere oftest af små forstærkere, der arbejder for hårdt, og meget sjældent af store forstærkere, der nærmest kører i tomgang.

Herudover anbefaler vi, at tonekontrollerne skrues op til midterstillingen, og at du opnår dit ønskede musikalske resultat ved korrekt placering af højttalerne. Ved at sørge for at spille på et passende niveau bliver lyden klar og uforvrænget, hvilket reducerer belastningen af både højttalere og forstærker.

Bemærk: Vi anbefaler, at du bruger en forstærker af høj kvalitet sammen med FAZON MIKRO, hvilket bidrager til en bedre kvalitet af lyd gengivelsen. FAZON MIKRO er designet til at fungere optimalt sammen med forstærkeren, som er integreret i mange tv-apparater, men i de fleste tilfælde vil lyd kvaliteten blive forbedret ved brug af en god, ekstern forstærker.

10.0 TEKNISKE SPECIFIKATIONER

I Tabel 2 finder du de mest almindelige specifikationer for vores højttalere. Husk, at der findes utallige måder til bedømmelse af højttalere, men ingen af dem fortæller noget om, hvordan en højttaler egentlig lyder. Det er kun dine ører, der afgør, om én højttaler lyder bedre end en anden. Ligesom alle vores andre højttalere er DALI FAZON MIKRO designet til at gengive musik så ærligt som muligt.

God fornøjelse med dine nye DALI FAZON MIKRO højttalere!

